

## Checkliste für die Sonderanfertigung von Kabelschuhen und Verbindern

Kunde / Firma: .....  
 Anschrift: .....  
 Ansprechpartner: .....

Kunden-Nr.: .....  
 E-Mail: .....  
 Tel.: .....

### Technische Daten

Leiterart\*: .....  
 Querschnitt\*: .....  
 Einsatzgebiet / Verwendung\*: .....  
 Presswerkzeug\*: .....  
 Ähnlicher Klauke-Artikel\*: .....

### Kaufmännische Daten

Liefermenge .....  einmalig  jährlich  
 Teilsendungen\*:  1  2  3  .....  
 Sonstige Vereinbarungen: .....

### Kabelschuhe und Verbinder

Werkstoff\*:  Cu  Al  Ni  V4A  V2A  
 Sonstiges: .....  
 Oberfläche\*:  Verzinkt  blank  vernickelt  
 Sonstiges: .....

\* Pflichtfelder

Kabelschuh

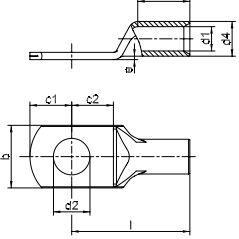

Maß d4 .....  
 Maß d1 .....  
 Maß d2 .....  
 Maß a .....  
 Maß l .....  
 Maß b .....  
 Maß c1 .....  
 Maß c2 .....  
 Maß e .....

Sichtloch  Ja  Nein

Kabelschuh mit Doppelloch

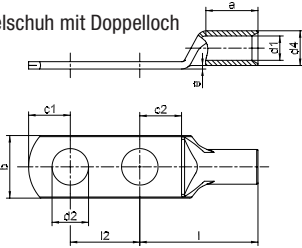

Maß d4 .....  
 Maß d1 .....  
 Maß d2 .....  
 Maß a .....  
 Maß l .....  
 Maß l2 .....  
 Maß b .....  
 Maß c1 .....  
 Maß c2 .....  
 Maß e .....

Sichtloch  Ja  Nein

Hakenkabelschuh

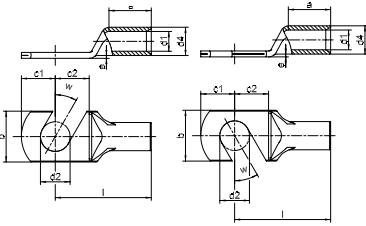

Maß d4 .....  
 Maß d1 .....  
 Maß d2 .....  
 Maß a .....  
 Maß l .....  
 Maß b .....  
 Maß c1 .....  
 Maß c2 .....  
 Maß e .....  
 Winkel wh .....

Sichtloch  Ja  Nein

Verbinder

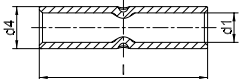

Maß d4 .....  
 Maß d1 .....  
 Maß l .....

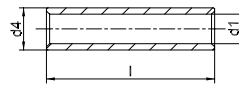
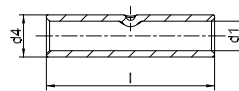

Anzahl Mitteneindruck: 0 / 1 / 2 .....

Winkelkabelschuh von 30° bis 90°

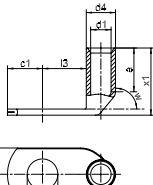

Maß d4 .....  
 Maß d1 .....  
 Maß d2 .....  
 Maß a .....  
 Maß x1 .....  
 Maß b .....  
 Maß c1 .....  
 Maß l3 .....  
 Winkel w1 .....

Sichtloch  Ja  Nein

Winkelkabelschuh bis 30°

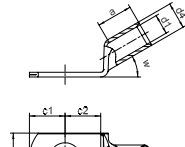

Maß d4 .....  
 Maß d1 .....  
 Maß d2 .....  
 Maß a .....  
 Maß b .....  
 Maß c1 .....  
 Maß c2 .....  
 Winkel wh .....

Sichtloch  Ja  Nein

Andere Ausführungen gem. Anlage (extra Blatt):

**Maße: Bitte alle genannten Maße und Daten vollständig ausfüllen! Wenn keine Angaben vorliegen, gelten die allgemeinen Klauke-Maße.**

Datum: .....

Unterschrift (Kunde): .....